

Objektbibliotek

Objektbibliotek är en samling av digitala objekt som kan återanvändas för olika syften och sammanhang. De används flitigt i objektorienterad programmering, men också av slutanvändare.

Olika typer av bibliotek

Det finns ett brett utbud av olika objektbibliotek för användning i byggande och förvaltning som underlättar modellering och hantering av objekt och relaterat information, till exempel:

- CAD-verktygsleverantörer (t.ex. Magicad Cloud och Graphisoft se relaterat länkar).
- Tredjeparts bibliotek i form av kommersiella marknadsplattformer (t.ex. BIMobject se relaterat länkar) eller öppna forum och databaser (t.ex. Sketchup se relaterat länkar).
- Tillverkare av varor (t.ex. Swedese se relaterat länkar).
- Bransch- och intresseorganisationer (t.ex. Byggekatalogen och RSK-databasen se relaterat länkar)

Vissa bibliotek finns i form av webbportaler, men det finns även exempel där tillverkare eller marknadsplattformen tillhandahåller olika applikationer för nyttjande av objekten direkt i CAD-program, program för planering av inköp och logistik, miljöbedömning, loggböcker med mera.

De flesta biblioteken är kostnadsfria att använda. Det finns olika drivkrafter, intressen och målgruppen för biblioteken vilket bör beaktas vid användning av bibliotekens innehåll. Generellt kan regeln ”inget är gratis” vara nyttig att komma ihåg.

Vissa bibliotek leder in en i användning av en specifik programvara; vissa i användning av specifika tillverkare; vissa har en särskild betoning på en geografisk region. Det finns också ”bibliotek i bibliotek”, med främsta drivkraft att generera internettrafik.

Aspekter att beakta

Upplägg och innehållet i biblioteken varierar, men nedanstående aspekter ska beaktas vid användning av objekt i ett bibliotek.

Bestämningsgrad

Objekt i bibliotek är avsedda för olika bestämningsgrader. Vanligen motsvarar biblioteksobjekt specifika artiklar från tillverkare, vilket innebär en hög bestämningsgrad. Det är dock vanligt att sådana objekt används för att beskriva objekt med en lägre bestämningsgrad, till exempel för bestämning av en funktion snarare än en artikel. En sådan metod, där en artikel används för att symbolisera en funktion, kan vara användbar förutsatt att objekten tydligt märks upp med gällande bestämningsgrad i syfte att inte styra användningen.

Geometrier

Objekt i bibliotek följer olika principer för dimensionalitet, utseende och detaljeringsnivå. Vissa objekt är avsedda för visualisering i ett marknadsunderlag. Andra objekt är avsedda för teknisk redovisning i 3D CAD-modeller. Det finns bibliotek där olika detaljeringsnivåer är valbara för ett och samma objekt. En rekommendation är att använda geometrin som motsvarar aktuell bestämningsgrad och syfte.

Egenskaper

Egenskapsuppställningar varierar starkt i och mellan olika bibliotek. Vissa bibliotek strukturerar objekt med hjälp av en egen metod, medan andra använder ett eller flera branschgemensamma och standardiserade struktureringsprinciper i form av CoClass, BSAB, IFC, ETIM, GTIN, BIP, RSK med flera. Mängden information om objekten varierar dessutom starkt. Vissa objekt innehåller grundläggande fysiska egenskaper som storlek och vikt; andra innehåller detaljerade uppgifter om ingående material, förpackningar och annat.

Format

I vissa bibliotek är objekten åtkomliga i öppna format som IFC, i andra används programvaruspecifika format, till exempel ArchiCAD, Revit, AutoCAD och 3D Studio Max. Idealt är att både öppna och specifika format finns att tillgå. Vid användning av IFC-objekt är det särskilt viktigt att beakta att klass för IFC-entiteten och dess egenskaper följer gällande krav på informationsleverans.

Dokumentation

Objekt innehåller i många fall relaterad dokumentation som montageanvisningar, produktdatablad, EPD eller underlag till miljöbedömning och loggbok. Det är vanligt förekommande att informationen finns som PDF och eBVD. Det förekommer även att informationen finns som länk till tillverkarnas databas med varuinformation.

Regional anpassning

Vissa bibliotek är särskilt inriktade på specifika geografiska regioner som påverkar upplägg av egenskaper, strukturering, format, dokumentation och utbud.

Byggkatalogen, Svensk Byggtjänst

Svensk Byggtjänst tillhandahåller Byggkatalogen som har ett utbud av varor för byggnader och anläggningar. I exemplet visas en artikeln i form av ett undertak från tillverkaren Ecophon. För artikeln finns olika typer av information såsom egenskaper, dokumentation inklusive miljöbedömningar och produktdatablad, länkar och CAD-objekt. CAD-objekten tillhandahålls genom tredjepartsbiblioteket BIMObject.

Beskrivning	Egenskaper	Miljöbedömningar	Dokument & länkar	CAD/BIM	Video	Artikelnummer	BSAB
-------------	-------------------	------------------	-------------------	---------	-------	---------------	------

Egenskaper

Material	glasull
Bredd	600, 1200 mm
Tjocklek	20, 40 mm
Längd	600, 1200, 1600, 1800, 2000, 2400 mm

Företagets samtliga miljöbedömningar



Ecophon



Saint-Gobain Ecophon AB



Byggvarubedömningen

Dokument

[Produktblad - Ecophon Focus](#)

[Produktbroschyr - Ecophon Focus™ akustiktak](#)

[EPD - Ecophon Focus™ akustiktak](#)

[Byggvarudeklaration - Ecophon Focus™ akustiktak](#)

[Prestandadeklaration - Ecophon Focus - 001DOP-S-20171005](#)

Länkar

[Företagets webbplats](#)

[Ecophon Focus akustiktak på webbplats](#)

[Ladda ner dokument på webbplats](#)

CAD/BIM

(Figur: Byggkatalog Svenskbyggtjänst med exempel på glasull)

Tillverkare – Ecophon

För samma artikel som i exemplet ovan finns fördjupad information på tillverkarens hemsida. Här finns även stöd i form av modellerings- och beräkningsverktyg för mängder och akustiska egenskaper. CAD-objekten tillhandahålls även här genom tredjepartsbiblioteket BIMObject.

Focus > **Ecophon Focus™ A** > Ospecifierad storlek, Ospecifierad installation [Konfigurera](#)

Beskrivning **Utseende** Montering Akustik Tekniska egenskaper Drift & Skötsel

Konfigurera din produkt

Ospecifierad storlek ✎ Ospecifierad installation ✎

↓ Dokument för nedladdning E-verktyg Videor

	E-verktyg
Utseende	Ecophon BIM objekt →
Montering	Drawing Aid →
Akustik	Drift & Skötsel →
Tekniska egenskaper	Ecophon Mängdkalkylator →
	Ecophon Acoustic Calculator →

Drift & Skötsel

Ecophon skötselanvisning är ett webbaserat verktyg för att generera underhållsinstruktioner för Ecophon tak- och väggabsorbentsystem anpassade för det specifika projektet.

→ Drift & Skötsel

(Figur: Fördjupad produktinformation på tillverkarens hemsida)

Branschorganisation – RSK-databasen

RSK-databasen innehåller information om VVS-varor, med exempelvis ETIM-egenskaper, GTIN-nummer, monteringsanvisningar, produktdatablad, bilder och CAD-objekt. I exemplet nedan visas en golvbrunn med ETIM-nummer EC010284. Genom användning av olika urvalskriterier som tillverkare, märkning eller dokumentation kan val av artikeln göras.

För den aktuella artikeln, en golvbrunn från Geberit med RSK-nummer 715 45 25, finns bland annat information som GTIN 4025416363897 och tillverkarens artikelnummer 154.050.00.1.

RSK Databasen
Logga in

Sök
VISA ALLA: [Kategorier](#) | [Tillverkare](#)

Start / Sökresultat för "EC010284"
Sortera på ▾

 Endast aktiva
 Endast med bild

Filter

Visar 2443 av 2443 artiklar

Kategorier +

Tillverkare -

Purus (709)

Furhoffs (588)

ACO (529)

Molins Rostfria (300)

Blücher (205)

Varumärken +

▾ Visa fler

Märkning -

CE-märkt (516)

Säker vatten (95)

Dokument -

Monteringsanvisni... (1412)

Drift & Skötsel (1034)

Byggvarudeklarati... (950)

Ritning (637)









Certifikat (347)

▾ Visa fler

Produktegenskaper -

Välj ETIM-klass

Golvbrunn (2443)

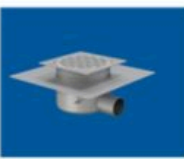
 <p>712 04 04 Bottenutlopp Golvbrunn Blücher Dimension: 50 Storlek: Funktion: Utförande:</p>	 <p>715 10 22 Sidoutlopp Spygatt Mardam Dimension: 83mm Storlek:Ø225mm Funktion: Utförande:</p>	 <p>715 10 23 Sidoutlopp Spygatt Mardam Dimension: 108mm Storlek:Ø300mm Funktion: Utförande:</p>
 <p>715 10 21 Sidoutlopp Spygatt Mardam Dimension: 75mm Storlek:Ø150mm Funktion: Utförande:</p>	 <p>715 10 24 Bottenutlopp Spygatt Mardam Dimension: 75mm Storlek:Ø150mm Funktion: Utförande:</p>	 <p>715 10 25 Bottenutlopp Spygatt Mardam Dimension: 83mm Storlek:Ø225mm Funktion: Utförande:</p>
		

(Figur: RSK-databasen för produktinformation)

RSK Databasen Logga in

Sök RSK-nummer, artiklar eller tillverkare Sök VISA ALLA: Kategorier | Tillverkare

Start / Betäckningar/Brunnar / Golvbrunnar / Sidoutlopp / Rapportera | Skriv ut | Dela

RSK-Nr: 715 45 25 **■ GEBERIT**

Golvbrunn

Inlagd: 2015-02-20 | RSK-nr enhet: ST

För golvkonstruktioner 90-200 mm, galler 80x80mm

■ GEBERIT

Geberit AB
Folkets Husgatan 1
295 31 BROMÖLLA
040 680 89 30

[Skicka e-post till Geberit](#)
[Besök Geberits hemsida](#)

Märkningar **Dokument**

Översikt | **Produktegenskaper** | Märkningar | Förpackningsinformation | Dokument | Projektering

RSK-nummer	7154525
Tillverkarens artikelnummer	154.050.00.1
GTIN	4025416363897
Produkt	Golvbrunn
Produktnamn	-
Dimension	50mm
Storlek	130x300x90mm (BxLxH)
Tryck/Flöde/Temp	-
Effekt/Eldata	-
Funktion	sidoutlopp
Utförande	med vattenlås och silkorg

Fler i samma serie

- 715 45 14**
Dusch-/golvränna
Cleanline 20 överdel
- 715 45 15**
Dusch-/golvränna
Cleanline 20 överdel
- 715 45 16**
Dusch-/golvränna
Cleanline 20 överdel

[Visa fler](#)

Tillbehör

Inga

Reservdelar

Inga

Består av

Inga

Valbara obligatoriska tillbehör

Inga

(Figur: RSK-databasen med exempel på en golvbrunn)

CAD-verktygsleverantör – MagiCAD Cloud

MagiCAD Cloud innehåller objekt för installationsprojektering. Förutom CAD-objekt finns tekniska data och dokumentation om objekten. Genom artikelnummer 154.050.00.1 kan golvbrunnen enligt ovan tas fram och kan objekt i två olika format laddas ner. Se länk under relaterat

154.150.00.1+154.451.00.1

3D	IMAGE	DIMENSIONS	PRODUCT	CLASSIFICATION
			Manufacturer name	Geberit
			Release date	01/08/2015
			Liquid nominal flow	0.8 [l/s]
			Pipe connection size (drainage) [mm]	50
			Additional information	Web link
			Certification status	 Fully MagiCAD Certified
			Floor drain Cleanline20, DN50, 1300, black/steel	

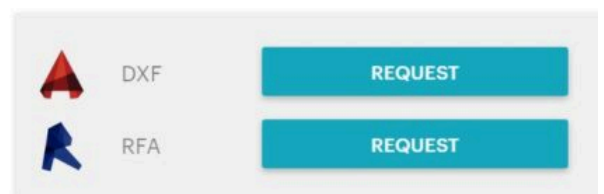
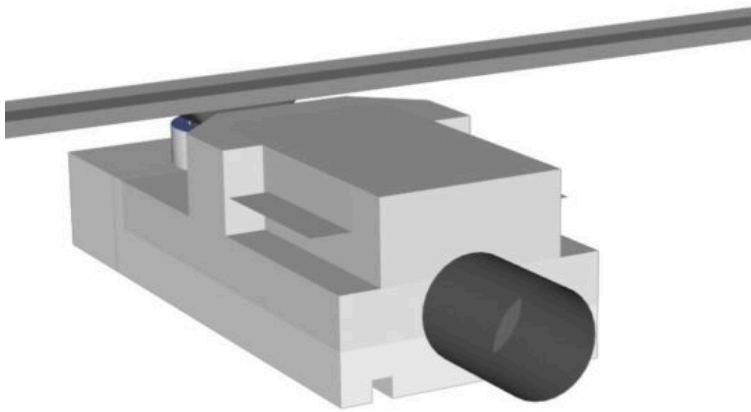

(Figur: MagiCAD Cloud innehåller objekt för installationsprojektering, exempel golvbrunn)

Rekommendation

Rekommendationen är att utgå från standardformat och -egenskaper för att få fram information, till exempel CoClass, BSAB, IFC, ETIM, GTIN, BIP, och RSK. För varuinformation ska i första hand ETIM användas, medan GTIN ska användas för artikelidentifikation.

Objekt som används ska minst följa angivna krav på informationsbeteckning och -nivå enligt aktuell leveransspecifikation för en informationsleverans. I samråd med mottagaren av information kan objekt väljas med mer utvecklat geometri och egenskaper än det som föreskrivs, till exempel att funktionella

objekt kan redovisas med artiklar. I så fall behöver objektet tydligt märkas med den gällande informationsbeteckningen.

Kvalificerare för egenskaper bör användas för att visa vilka egenskapsvärden som är kravställda av beställaren, vilka som är specificerade av tillverkaren av artikeln, vilka som är byggda, respektive vilka och som är uppmätta under användningen av byggnaden eller anläggningen.

En rekommendation är att hitta bibliotek som innehåller information som ligger så nära källan som möjligt. Utgångspunkten är att det är tillverkarens ansvar att tillhandahålla dokumentationen om dess artiklar. Det rekommenderas med andra ord att i första hand länka till tillverkarens egna bibliotek istället för till tredjepartsbibliotek.

Det rekommenderas inte att hämta hem all information kring artiklar i en byggnad och anläggning och förvalta informationen själv.

Metadata

Namespace: swe-nrb

Paket: nrb-metoder

Version: 3.0.0

Publiceringsdatum: 2024-10-09

Sökväg: objektbibliotek/objektbibliotek.partial.html

Genererad:



QR koden innehåller en länk tillbaka till underlagsfilen